

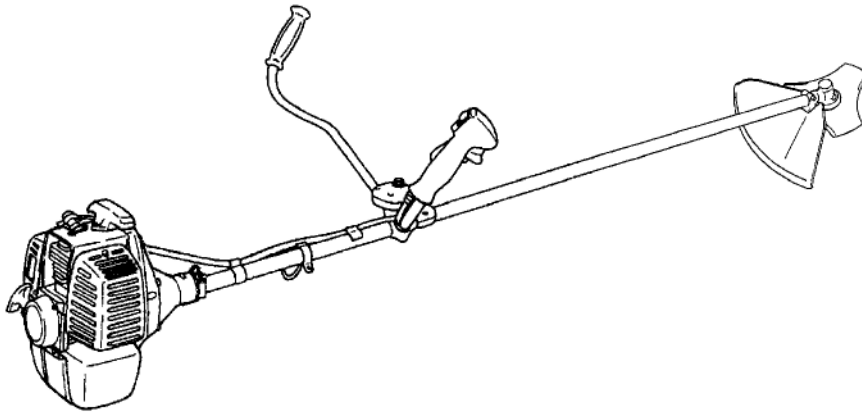

(RU) РУССКИЙ



# РУКОВОДСТВО ПО ЭКПЛУАТАЦИИ ТРИММЕР/КУСТОРЕЗ

## SRM-4605



### ВНИМАНИЕ ОПАСНОСТЬ

ДЛЯ БЕЗОПАСНОГО ИСПОЛЬЗОВАНИЯ ВНИМАТЕЛЬНО  
ПРОЧТИТЕ РУКОВОДСТВО И СЛЕДУЙТЕ ЕГО УКАЗАНИЯМ.  
НЕВЫПОЛНЕНИЕ ТЕХНИКИ БЕЗОПАСНОСТИ МОЖЕТ СТАТЬ  
ПРИЧИНОЙ СЕРЬЕЗНЫХ ТРАВМ.

## ВВЕДЕНИЕ

Триммеры и кусторезы ЕСНО – это легкие, высокоэффективные инструменты, работающие на топливе, разработанные для борьбы с сорняками, ухода за газонами и подрезанием кустов в труднодоступных местах.

Использование инструмента в иных целях запрещено.

Настоящее руководство содержит информацию о сборке и функционировании изделия, а также рекомендации по уходу за ним. Для обеспечения безопасной и эффективной работы необходимо внимательно изучить руководство.

## СОДЕРЖАНИЕ

Введение .....	2	Сборка .....	13
Наклейки и символы .....	2	Топливо .....	17
Техника безопасности .....	3	Эксплуатация .....	18
Правила техники безопасности (при работе с металлическими лезвиями) .....	8	Обслуживание и уход .....	19
Правила техники безопасности (при работе с режущей головкой с нейлоновой нитью) .....	10	Поиск неисправностей .....	23
Описание .....	12	Условия хранения .....	24
		Технические характеристики .....	25

## НАКЛЕЙКИ И СИМВОЛЫ

Символ	Описание/назначение символа	Символ	Описание/назначение символа
	Внимательно прочтите руководство по эксплуатации		Осторожно, возможность удара сбоку!
	Этот символ, сопровождаемый словами <b>ВНИМАНИЕ</b> и <b>ОПАСНО</b> , должен привлечь внимание пользователя на то, что то или иное его действие или состояние инструмента могут стать причиной серьезных травм или смерти.		Максимальная скорость вращения режущей части, об/мин
	Перечеркнутый круг означает запрет.		Посторонние лица должны находиться на расстоянии не менее 15 м
<b>ОСТОРОЖНО</b>	Слово <b>ОСТОРОЖНО!</b> указывает на потенциально опасную ситуацию, которая, если ее не устранить, может привести к незначительным травмам и травмам средней тяжести.		Бензин и масляные смеси
	Наденьте средства защиты органов зрения, слуха, защитный головной убор		Праймер (заливочный насос)
	Используйте защитную обувь и перчатки	<b>L</b>	Регулировка карбюратора – Смесь для низких оборотов
	Экстренная остановка	<b>H</b>	Регулировка карбюратора – Смесь для высоких оборотов
	Осторожно! Отлетающие объекты!	<b>T</b>	Регулировка карбюратора – Холостой ход
	Не использовать без защитного экрана.	<b>ПРИМЕЧАНИЕ</b>	Сообщение, содержащее советы по использованию и обслуживанию инструмента.

Поместите эту наклейку безопасности на ваш инструмент. Правильное расположение наклеек показано на иллюстрации в разделе «ОПИСАНИЕ».

Следите за состоянием наклеек и следуйте указаниям на них. Если одна из наклеек пришла в негодность, закажите новую у дилера ЕСНО.

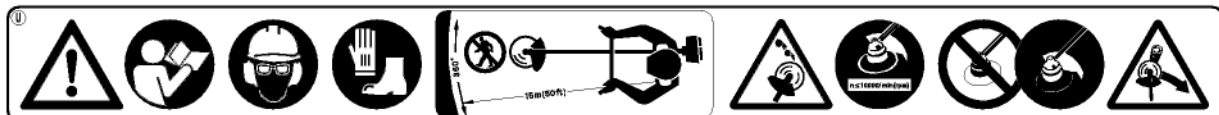

№ детали 890617-43130

Руководство по эксплуатации



Категорически не рекомендуется приступать к работе без предварительного инструктажа и без использования средств индивидуальной защиты.

## ПРАВИЛА ТЕХНИКИ БЕЗОПАСНОСТИ

### ОБУЧЕНИЕ

**ВНИМАНИЕ**  **ОПАСНОСТЬ**  
**ВО ВРЕМЯ РАБОТЫ ТРИММЕРЫ И КУСТОРЕЗЫ МОГУТ ОТБРАСЫВАТЬ В СТОРОНУ ГРАВИЙ, МЕЛКИЕ КАМНИ, КУСКИ СТЕКЛА, МЕТАЛЛА И ПЛАСТИКА, А ТАКЖЕ СРЕЗАЕМЫЕ ЛИСТЬЯ И ТРАВУ. ВНИМАТЕЛЬНО ПРОЧИТИТЕ ПРАВИЛА ТЕХНИКИ БЕЗОПАСНОСТИ. СЛЕДУЙТЕ ПРИВЕДЕННЫМ ИНСТРУКЦИЯМ.**

Внимательно прочтите руководство по эксплуатации. Ознакомьтесь с правилами использования инструмента.

Убедитесь, что знаете, как остановить инструмент и заглушить двигатель, а также как быстро снять инструмент с плечевого ремня.

Не допускайте эксплуатации инструмента без предварительного инструктажа.

• По любым вопросам обращайтесь к дилеру ЕСНО.

Используйте средства защиты органов зрения



### ЗАЩИТА ОРГАНОВ ЗРЕНИЯ

Повреждения органов зрения могут быть вызваны не только объектами, которые может отбрасывать установка во время работы, но и распыленная в воздухе пыль, частицы семян и цветочная пыльца.

Очки, выписанные врачом, можно надеть под защитные очки.

Средства защиты органов зрения также следует использовать всем лицам, находящимся в зоне риска (которая простирается за границей зоны поражения).

Звукозащитные наушники      Беруши



### ЗАЩИТА ОРГАНОВ СЛУХА

Продолжительная подверженность шуму может вызвать нарушение или потерю слуха.

Для защиты от нежелательного и вызывающего неудобства резкого шума используйте соответствующие средства индивидуальной защиты (наушники или беруши).



### ЗАЩИТНАЯ ОДЕЖДА

Выбирайте подходящую по размеру одежду без тесемок, ненужных украшений и свободно висящих ремней и лент, которые могут попасть в устройство или запутаться в ветках. Не надевайте свободную одежду, галстуки и украшения. Застегните все пуговицы и застежки, заправьте полы одежды. Уберите длинные волосы.

Перчатки помогут защитить кожу от раздражения (например, от ядовитого плюща). Рабочие перчатки из мягкой кожи также могут улучшить захват.



### ДОПОЛНИТЕЛЬНАЯ ЗАЩИТА

Лица, страдающие от аллергии, также могут использовать одноразовые защитные маски, помогающие снизить количество вдыхаемых частиц, вызывающих раздражение.



**ВНИМАНИЕ**  **ОПАСНОСТЬ**  
**В ДОПОЛНЕНИЕ К СРЕДСТВАМ ЗАЩИТЫ ДЛЯ ЛИЦА, СЛУХА И ЗРЕНИЯ, ИСПОЛЬЗУЙТЕ ЗАЩИТНЫЕ ПЕРЧАТКИ, РАБОЧУЮ ОДЕЖДУ И ОБУВЬ, ЧТОБЫ ИЗБЕЖАТЬ ТРАВМ ОТ ОТЛЕТАЮЩИХ ВО ВРЕМЯ РАБОТЫ ОБЪЕКТОВ И УЛУЧШИТЬ СЦЕПЛЕНИЕ С ЗЕМЛЕЙ. НЕ НАДЕВАЙТЕ ГАЛСТУКИ, УКРАШЕНИЯ И СВОБОДНУЮ ОДЕЖДУ, КОТОРЫЕ МОГУТ БЫТЬ ЗАТЯНУТЫ ИНСТРУМЕНТОМ. НЕ НАДЕВАЙТЕ ОТКРЫТУЮ ОБУВЬ, НЕ РАБОТАЙТЕ БОСИКОМ. В НЕКОТОРЫХ СЛУЧАЯХ НЕОБХОДИМО ПОЛНОСТЬЮ ЗАЩИТИТЬ ПОВЕРХНОСТЬ ГОЛОВЫ И ЛИЦА. ПРИ ПОДРЕЗАНИИ ТОЛСТЫХ ВЕТВЕЙ МЕТАЛЛИЧЕСКИМИ НОЖАМИ ИСПОЛЬЗУЙТЕ РАБОЧУЮ ОДЕЖДУ СО СПЕЦИАЛЬНЫМИ ЗАЩИТНЫМИ ВСТАВКАМИ.**

## ПОДГОТОВКА

Используйте плечевой ремень, когда это возможно (если это рекомендовано инструкцией). Отрегулируйте точку крепления устройства к ремню и длину ремня так, чтобы режущая часть устройства была на несколько сантиметров выше уровня земли. Режущее устройство и защитный экран должны быть сбалансированы по всем направлениям. Устройство должно находиться с правой стороны, как показано на рисунке.

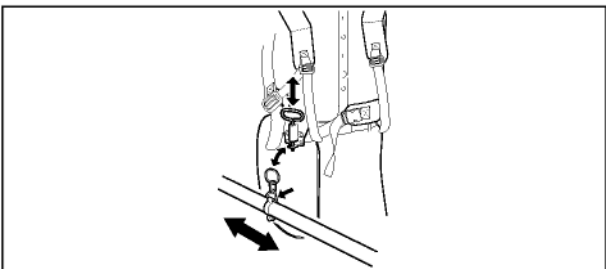

- Перемещайте точку крепления к ремню по трубке, пока не будет установлено равновесие. Вращайте фиксатор так, чтобы сбалансировать режущее устройство и защитный экран. Зафиксируйте эту позицию. Даже если в точке подвеса устройство может свободно вращаться, необходимо сбалансировать режущую часть и экран.
- Для балансировки может быть необходимо сместить фиксатор и изменить длину ремня. Балансировка может потребоваться при каждой установке режущего устройства и экрана на оборудование.

## ПРИМЕЧАНИЕ:

Масса тела и рост пользователя могут повлиять на равновесие устройства. Также в некоторых случаях балансировка инструментов ЕСНО невозможна. Если у вас не получается сбалансировать инструмент, обратитесь в сервисный центр ЕСНО.

**ВНИМАНИЕ**  **ОПАСНОСТЬ**  
**ТРИММЕРЫ И КУСТОРЕЗЫ ЕСНО ПОДХОДЯТ ДЛЯ САМЫХ РАЗНЫХ ПОЛЬЗОВАТЕЛЕЙ, В ТОМ ЧИСЛЕ, И ДЛЯ ОЧЕНЬ ВЫСОКИХ ЛЮДЕЙ. НЕ ИСПОЛЬЗУЙТЕ УСТАНОВКУ, ЕСЛИ ВАША СТУПНЯ ЗАДЕВАЕТ РЕЖУЩЕЕ УСТРОЙСТВО, КОГДА УСТАНОВКА ПРИКРЕПЛЕНА К ПЛЕЧЕВОМУ РЕМНЮ.**



Не запускайте двигатель около места заправки топливом

## ТОПЛИВО

Топливо легко воспламеняется.

- Используйте подходящие емкости для топлива.
- Не курите и избегайте возникновения открытого огня и искр вблизи топлива.
- Топливный бак может находиться под давлением. Прежде чем снимать крышку топливного бака, откройте ее и дайте давлению стабилизироваться.
- Заправляйте топливный бак на открытом воздухе, на земле, тщательно закрывайте крышку топливного бака. Не делайте этого внутри помещений.
- Удалите топливо, попавшее на инструмент. Прежде чем включить двигатель, следует отойти минимум на 3 метра от места заправки двигателя топливом.
- Никогда не заправляйте неостывший или работающий двигатель.
- Не храните инструмент, оставив топливо в баке – утечка топлива может привести к пожару.

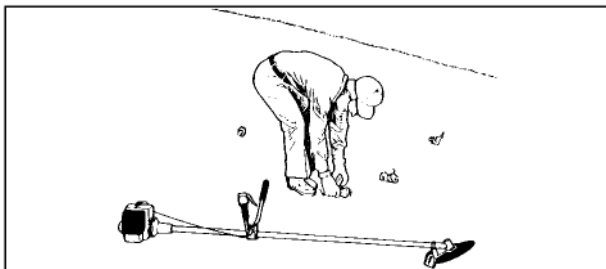

## ПРОВЕРКА ОБОРУДОВАНИЯ И РАБОЧЕЙ ЗОНЫ

Проверьте рабочую поверхность перед началом работы. Удалите объекты, которые могут отлететь во время работы. Помните о возможных препятствиях.

Проверьте инструмент перед началом работы. Осуществляйте настройку и уход за оборудованием строго согласно инструкции по эксплуатации. Не пытайтесь самостоятельно осуществлять ремонт инструмента, не имея необходимых навыков. Инструмент должен обслуживаться специалистами компании ЕСНО с помощью соответствующего оборудования.

Проверьте:

- отсутствие утечек
- крепления
- состояние глушителя
- наличие всех необходимых частей устройства (защитный экран, плечевой ремень и т. д.)
- надежность крепления режущего устройства к установке



## ФИЗИЧЕСКОЕ СОСТОЯНИЕ

Работайте с инструментом, только когда находитесь в хорошем самочувствии.

Не работайте с инструментом, если вы утомлены, находитесь в состоянии алкогольного, наркотического опьянения или под воздействием лекарственных средств, влияющих на зрение, двигательные способности или рассудок.



## ВНИМАНИЕ ОПАСНОСТЬ

- ПРИ НЕПРАВИЛЬНОЙ УСТАНОВКЕ РЕЖУЩЕГО УСТРОЙСТВА НА ИНСТРУМЕНТ, НЕКОТОРЫЕ ДЕТАЛИ МОГУТ ОТСКОЧИТЬ ВО ВРЕМЯ РАБОТЫ.
- НИКОГДА НЕ ЗАПУСКАЙТЕ ДВИГАТЕЛЬ, ЕСЛИ ТРАНСМИССИОННЫЙ ВАЛ НЕ УСТАНОВЛЕН ДОЛЖНЫМ ОБРАЗОМ, В ПРОТИВНОМ СЛУЧАЕ, ВОЗМОЖНО ПРЕВЫШЕНИЕ СКОРОСТИ ДВИГАТЕЛЯ ИЛИ ПОЛОМКА СЦЕПЛЕНИЯ.



Не запускайте двигатель в замкнутом пространстве или в условиях слабой вентиляции.



Запускайте инструмент, положив его на землю и следя за режущим устройством

## ОБЩИЕ УКАЗАНИЯ

Выхлопные газы содержат смертельно опасный оксид углерода.

Не начинайте работу, если режущее устройство изношено или повреждено.

Не работайте на полных оборотах двигателя без нагрузки.

Следите, чтобы камни, пни и другие посторонние предметы не попадали в режущую часть устройства.

Если вы почувствуете, что режущее устройство наткнулось на какое-либо препятствие, незамедлительно остановите установку и проверьте, нет ли повреждений.

Положите инструмент на свободную поверхность и отрегулируйте, чтобы начать работу. Убедитесь, что режущая часть не соприкасается с землей или любым другим предметом.

Медленно поднимите инструмент так, чтобы не потерять контроль над ним. Не запускайте инструмент на весу или с плечевого ремня. В случае потери контроля, инструмент может нанести травму пользователю или наткнуться на препятствие.

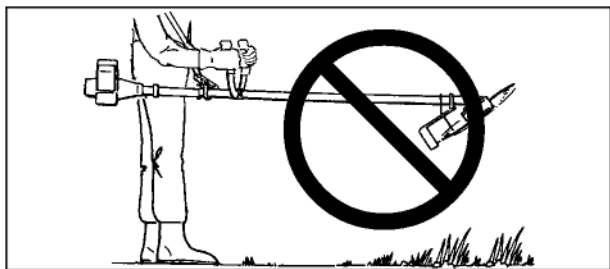

Не поднимайте режущую часть выше уровня колена. Поднимая инструмент выше, вы повышаете вероятность травм. Отлетающие объекты могут попасть в лицо или глаза.

Используйте средства защиты, приведенные в данном руководстве.

Не работайте без средств защиты и плечевого ремня.

Не пользуйтесь инструментом в условиях плохой освещенности.

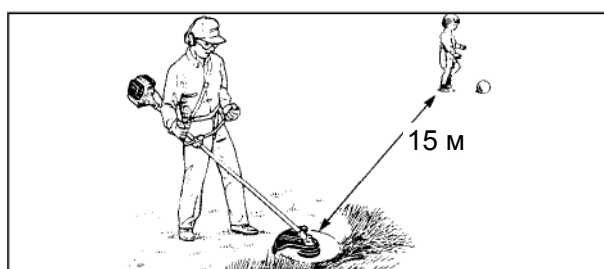

Не позволяйте никому находиться в создаваемой вами во время работы ЗОНЕ ПОРАЖЕНИЯ. Радиус зоны поражения составляет 15 м.

Убедитесь, что все люди, находящиеся в зоне риска (которая находится за чертой зоны поражения), используют средства защиты органов зрения. Если не удастся избежать постороннего присутствия в зоне риска, переключите инструмент на низкую скорость, чтобы снизить вероятность травм.

Убедитесь, что в зоне проведения работ отсутствуют дети, животные и посторонние. Не допускайте чьего-либо присутствия в радиусе 15 м. от инструмента.

Не оставляйте инструмент включенным и не позволяйте детям использовать его, выключайте инструмент при переходе от одного места работы к другому.

В случае необходимости немедленно выключите инструмент. Не дотрагивайтесь до глушителя во время работы двигателя, чтобы избежать появления ожогов.

**ВНИМАНИЕ**  **ОПАСНОСТЬ**  
**СРЕДСТВА ЗАЩИТЫ ОРГАНОВ ЗРЕНИЯ**  
**СЛЕДУЕТ ИСПОЛЬЗОВАТЬ ВСЕМ ЛИЦАМ,**  
**НАХОДЯЩИМСЯ В ЗОНЕ РИСКА.**  
**ВОЗМОЖНОСТЬ ПОЛУЧЕНИЯ ТРАВМ ОРГАНОВ**  
**ЗРЕНИЯ УМЕНЬШАЕТСЯ С УВЕЛИЧЕНИЕМ**  
**РАССТОЯНИЯ ДО МЕСТА РАБОТЫ**  
**ИНСТРУМЕНТА.**



Незамедлительно отключите инструмент в случае быстрой вибрации механизма.

Быстрая вибрация двигателя может быть признаком серьезной поломки маховика, сцепления, режущей части или других деталей.

Не пользуйтесь инструментом до полного обнаружения проблемы и завершения ремонта.



После выключения инструмента убедитесь, что вращение режущей части прекратилось.

Режущее устройство может продолжить вращение после того, как будет заглушен двигатель или опущена дроссельная заслонка.

Если режущее устройство продолжает вращаться после того, как дроссельная заслонка была переведена в положение холостого хода, то это означает, что карбюратор нуждается в настройке. Вы можете самостоятельно провести необходимую настройку, пользуясь рекомендациями, приведенными в данной инструкции, или обратиться к дилеру ECHO и отрегулировать карбюратор там.

Следует регулярно проводить процедуры обслуживания и настройки, рекомендованные в данном руководстве (самостоятельно или с помощью дилера ECHO).

Ремонт следует проводить только с помощью сервисной службы ECHO. Никогда не используйте инструмент, не собранный полностью или подвергавшийся модификации, не одобренной производителем.



Всегда держите обе руки на рукоятках. Работайте двумя руками

Всегда крепко обхватывайте обе рукоятки руками.

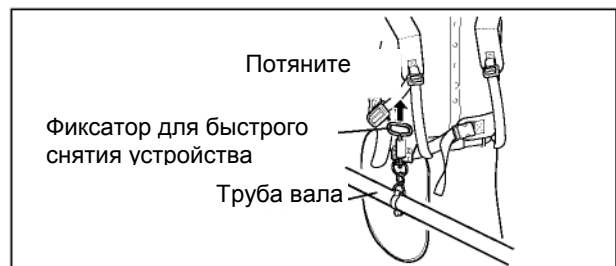

**ВНИМАНИЕ**  **ОПАСНОСТЬ**  
**В НЕПРЕДВИДЕННОЙ СИТУАЦИИ**  
**ВОСПОЛЬЗУЙТЕСЬ ФИКСАТОРОМ НА**  
**ПЛЕЧЕВОМ РЕМНЕ, ЧТОБЫ БЫСТРО СНЯТЬ**  
**ИНСТРУМЕНТ.**



### ВИБРАЦИЯ И ПЕРЕОХЛАЖДЕНИЕ

Считается, что синдром Рейно, поражающий пальцы, провоцируется вибрацией или холодом. Под воздействием вибрации или низких температур могут появляться ощущения покалывания и жжения, приводящие к онемению пальцев рук и бледности кожных покровов пальцев рук.

Настоятельно рекомендуется выполнять все приведенные рекомендации, чтобы не спровоцировать обострение этого плохо изученного заболевания.

- Тепло одевайтесь, держите в тепле голову, шею, ступни, лодыжки, руки и запястья.
- Не курите и разминайте руки во время перерывов, чтобы обеспечить достаточный приток крови.
- Ограничьте время работы.  
Планируйте свои рабочие дни так, чтобы работа с данным инструментом или другим ручным моторным инструментом чередовалась с иными видами деятельности.
- В случае дискомфорта, покраснений или опухания пальцев рук с последующим побелением или потерей чувствительности проконсультируйтесь у врача, прежде чем снова подвергать конечности воздействию холода и вибраций.

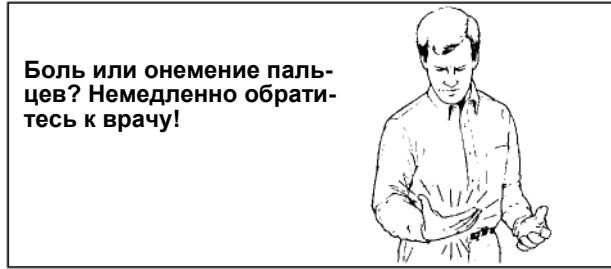

**Боль или онемение пальцев? Немедленно обратитесь к врачу!**

### ТРАВМЫ, ВЫЗВАННЫЕ ПОВТОРЯЮЩИМИСЯ НАГРУЗКАМИ

Считается, что повторяющиеся движения сухожилий и мышц пальцев, рук и плеч могут приводить к болезненным ощущениям, опуханию, онемению, слабости и острой боли. Некоторые монотонные движения руками могут приводить к развитию туннельного синдрома.

Во избежание появления туннельных синдромов делайте следующее:

- Не изгибайте и не растягивайте запястье.
- Делайте регулярные перерывы, чтобы дать возможность рукам отдохнуть. Снижьте интенсивность повторяющихся движений, которые вызывают недомогание.
- Делайте физические упражнения для укрепления мышц рук и плеч.
- Обратитесь к врачу в случае появления ощущений покалывания, онемения или боли в пальцах, руках, запястьях, плечах. Сделайте это как можно скорее, чтобы предотвратить серьезные повреждения мышц и нервных окончаний.

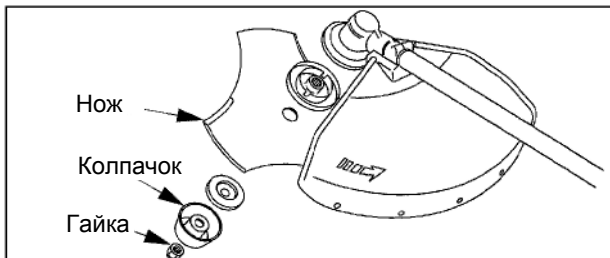

Нож  
Колпачок  
Гайка



**Проверьте состояние лезвий перед началом работы**

## ПРАВИЛА ТЕХНИКИ БЕЗОПАСНОСТИ (ПРИ РАБОТЕ С МЕХАНИЧЕСКИМИ ЛЕЗВИЯМИ)

### ИСПОЛЬЗУЙТЕ ПОДХОДЯЩИЕ ЛЕЗВИЯ

**ВНИМАНИЕ**  **ОПАСНОСТЬ**

- НЕПРАВИЛЬНОЕ ИСПОЛЬЗОВАНИЕ НОЖЕЙ МОЖЕТ ВЫЗВАТЬ СЕРЬЕЗНЫЕ ТРАВМЫ. ПРОЧТИТЕ И ВЫПОЛНЯЙТЕ ВСЕ ИНСТРУКЦИИ ПО БЕЗОПАСНОСТИ, ПРИВЕДЕННЫЕ В ЭТОМ РУКОВОДСТВЕ.
- НОЖ С ТРЕМЯ РЕЖУЩИМИ ПЛАСТИНАМИ РАЗРАБОТАН СПЕЦИАЛЬНО ДЛЯ КОШЕНИЯ ТРАВЫ. ЧТОБЫ ИЗБЕЖАТЬ ТРАВМЫ ИЗ-ЗА ОТДАЧИ ИЛИ ПЕРЕЛОМА НОЖА, НЕ ИСПОЛЬЗУЙТЕ ТАКОЙ НОЖ ПРИ ПОДРЕЗАНИИ КУСТОВ И ДЕРЕВЬЕВ.
- ИСПОЛЬЗУЙТЕ ТОЛЬКО РЕЖУЩИЕ ПРИСПОСОБЛЕНИЯ, РЕКОМЕНДОВАННЫЕ КОРПОРАЦИЕЙ KIORITZ.

**ВНИМАНИЕ**  **ОПАСНОСТЬ**

В СЛУЧАЕ ПОВРЕЖДЕНИЙ НА НОЖЕ ОТ ИНСТРУМЕНТА ВО ВРЕМЯ РАБОТЫ МОГУТ ОТЛЕТЕТЬ ЧАСТИ МЕТАЛЛА. КАЖДЫЙ РАЗ ПЕРЕД НАЧАЛОМ РАБОТЫ ПРОВЕРЯЙТЕ ОТСУТСТВИЕ ТРЕЩИН НА НОЖЕ. ЗАМЕНИТЕ НОЖ В СЛУЧАЕ ДАЖЕ САМЫХ МАЛЫХ ПОВРЕЖДЕНИЙ. НОЖ МОЖЕТ БЫТЬ ПОВРЕЖДЕН В СЛУЧАЕ НЕПРАВИЛЬНОГО ИСПОЛЬЗОВАНИЯ ИЛИ НАРУШЕНИЯ ТЕХНОЛОГИИ ЗАТОЧКИ.



**Проволока  
может попасть  
в механизм и  
отскочить**

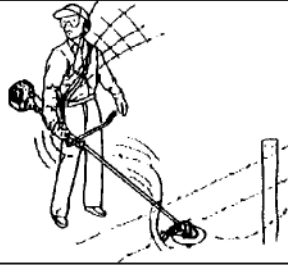

- Всегда пользуйтесь ножом, подходящим для конкретного задания.
- Следите, чтобы камни, пни и другие посторонние предметы не попадали в режущую часть механизма.
- Не врезайтесь ножами в землю.
- Если вы почувствуете, что нож наткнулся на какое-либо препятствие, незамедлительно остановите инструмент и проверьте, не поврежден ли нож.
- Не используйте в работе тупые, погнутые, сломанные или изменившие цвет ножи, а также изношенные или поврежденные гайки.
- Не работайте на полных оборотах двигателя без нагрузки.
- Убирайте посторонние предметы из рабочей зоны.
- Не работайте с кусторезом без плечевого ремня и защитного экрана.



**ВЫКАШИВАНИЕ СОРНЯКОВ.** Работать нужно,водя режущее устройство по горизонтальной дуговой траектории. Это простой способ очистить поверхность от травы и сорняков. Не пытайтесь таким образом удалить деревянистые и крепкие растения.

Если режущая часть инструмента запуталась или застряла в кустарнике, не следует использовать режущее устройство как рычаг, поскольку это может привести к поломке.

Выключите двигатель и потяните растение, чтобы освободить режущее устройство.

Не используйте поврежденный нож.

**ВНИМАНИЕ ⚠ ОПАСНОСТЬ**  
**ЕСЛИ РЕЖУЩАЯ ЧАСТЬ МЕХАНИЗМА**  
**ЗАБЬЕТСЯ, НЕЗАМЕДЛИТЕЛЬНО ВЫКЛЮЧИТЕ**  
**ИНСТРУМЕНТ. НЕ ПЫТАЙТЕСЬ ОЧИСТИТЬ НОЖ**  
**ПРИ РАБОТАЮЩЕМ ДВИГАТЕЛЕ. ПОСЛЕ**  
**УДАЛЕНИЯ ЗАСОРА МОЖЕТ НАЧАТЬСЯ**  
**НЕОЖИДАННОЕ ВРАЩЕНИЕ РЕЖУЩЕЙ ЧАСТИ**  
**ИНСТРУМЕНТА, ЧТО МОЖЕТ СТАТЬ ПРИЧИНОЙ**  
**СЕРЬЕЗНЫХ ТРАВМ.**

**Вращение против часовой стрелки**

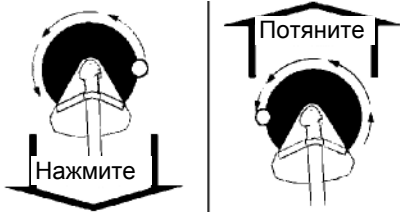

## РЕАКЦИЯ

**ВНИМАНИЕ ⚠ ОПАСНОСТЬ**  
**НЕОБХОДИМО ЗНАТЬ О ТАКИХ ЭФФЕКТАХ,**  
**КАК ОТДАЧА, БОКОВАЯ ОТДАЧА И**  
**ЗАТЯГИВАНИЕ (СМ. ОПИСАНИЕ), А ТАКЖЕ О**  
**ТОМ, КАК ЭТИ ЯВЛЕНИЯ МОГУТ ПОВЛИЯТЬ НА**  
**РАВНОВЕСИЕ ПРИ РАБОТЕ С ИНСТРУМЕНТОМ.**

**ОТДАЧА.** Пользователь может почувствовать толчок при попытке срезать объект с правой стороны. Если не удастся удержать инструмент, может возникнуть боковая отдача, когда режущая часть увильнет в сторону самой дальней точки резания (режущих концов инструмента). Тогда нож может отскочить в сторону.

**ЗАТЯГИВАНИЕ.** Противоположно отдаче. При срезании справа может начаться затягивание. Хотя при этом опилки могут быть отброшены на пользователя, такой эффект рекомендуется для отпиливания твердых материалов, потому что подстригание будет стабильнее и более плавным, чем при обычной отдаче.

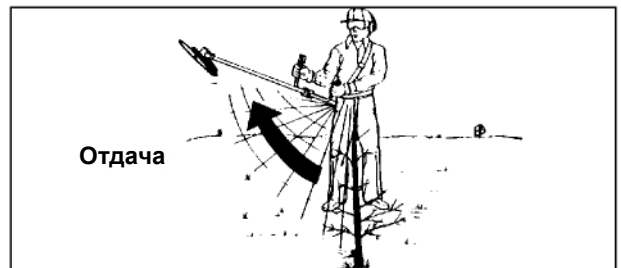

**БОКОВАЯ ОТДАЧА.** При контакте режущей части с твердым материалом или деревом может возникнуть боковая отдача. В этом случае, инструмент и его режущая часть будут резко отброшены в сторону по дуговой траектории. Это может представлять опасность для окружающих, а также нанести травму пользователю.

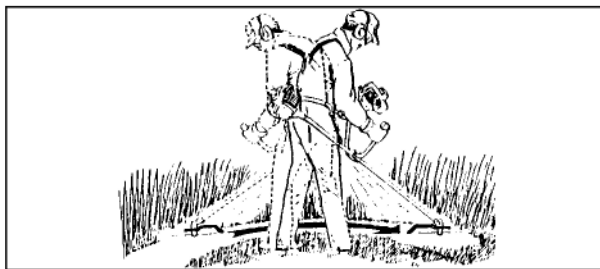
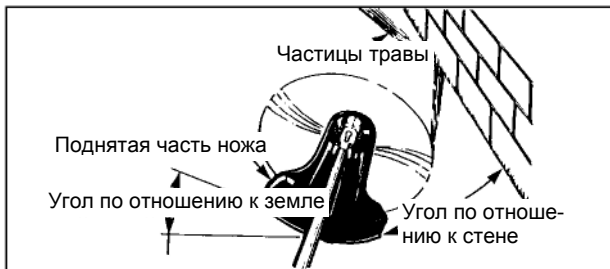

## ПРАВИЛА ТЕХНИКИ БЕЗОПАСНОСТИ (ПРИ РАБОТЕ С РЕЖУЩЕЙ ГОЛОВКОЙ С НЕЙЛОНОВОЙ НИТЬЮ)

Стандартные процедуры, выполняемые данным инструментом: стрижка и кошение травы, срезание дерна, подравнивание лужаек. Подробнее об этих процедурах:

**СТРИЖКА ТРАВЫ:** Стрижка травы – это операция, которую нужно проводить, осторожно срезая траву триммером. Слегка наклоните режущую головку, чтобы при работе трава отлетала в противоположную от вас сторону. Если на рабочей поверхности есть такие препятствия как изгородь, дерево или стена, приближайтесь к ним так, чтобы ударяясь на барьер, куски дерна отлетали в противоположную от вас сторону. Можно срезать всю траву около препятствия, но не допускайте контакта режущей части инструмента и препятствия. Следует проявлять особую осторожность при работе рядом с проволочной изгородью, чтобы избежать попадания проволоки в механизм. Это может привести к поломке.

Крепкие сорные травы можно срезать отдельно по одному стеблю. Подносите режущую головку как можно ниже к основанию сорняка, иначе нить может запутаться в растении. Не пытайтесь срезать сорняки всей режущей поверхностью, перерезайте стебли концом режущей нити.

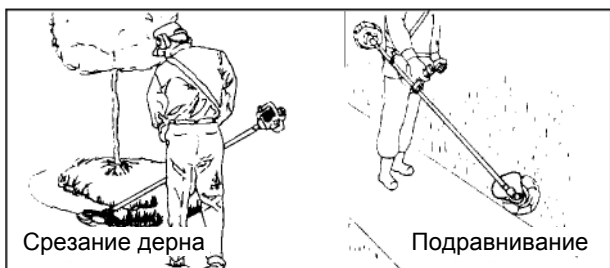

**СРЕЗАНИЕ ДЕРНА И ПОДРАВНИВАНИЕ:** Эти операции проводятся режущей головкой или диском, наклоненными под большим углом. Срезание дерна – это снятие всего слоя травы. Подравнивание – подрезание травы, разросшейся на пешеходную дорожку или проезжую часть. При проведении обеих операций удерживайте инструмент под большим углом так, чтобы, даже отскочив от твердой поверхности, куски дерна, грязь и камни отлетали в противоположную от вас сторону.

Несмотря на приведенные иллюстрации этих процедур, мы рекомендуем пользователю самостоятельно определить удобное рабочее положение.

**КОШЕНИЕ ТРАВЫ:** Кошение обширных травяных поверхностей следует проводить,водя триммер по горизонтальной дуговой траектории. Выполняйте работу плавными, нерезкими движениями. Не пытайтесь делать «режущих» движений. Наклоните режущую головку или нож так, чтобы при выполнении взмахов трава отлетала в противоположную от вас сторону. Не срезайте траву движениями в другую сторону. Если вы хорошо защищены и не опасаетесь отлетающих кусков дерна, то можете срезать траву в обоих направлениях.



Практически для всех процедур рекомендуется наклонять режущее устройство таким образом, чтобы оно касалось растений той стороной окружности, где нить движется в сторону от пользователя и защитного экрана (см. иллюстрации). Так частицы травы будут отлетать в сторону, противоположную от пользователя.

В противном случае, куски дерна будут отлетать в сторону пользователя. Если при кошении с нейлоновой нитью расположить устройство параллельно земле так, чтобы трава срезалась по всему кругу вращения нити, то куски дерна также будут отлетать в сторону пользователя. Работа двигателя замедлится, и будет потребляться большее количество нити.

**ВНИМАНИЕ**  **ОПАСНОСТЬ**  
ИСПОЛЬЗУЙТЕ ТОЛЬКО ГИБКУЮ, НЕМЕТАЛЛИЧЕСКУЮ НИТЬ, РЕКОМЕНДОВАННУЮ КОРПОРАЦИЕЙ KIORITZ.



Не работайте вблизи машин и пешеходов.

**ВНИМАНИЕ**  **ОПАСНОСТЬ**  
**ТРЕБУЕТСЯ ОСОБАЯ ОСТОРОЖНОСТЬ ПРИ РАБОТЕ НА ГРАВИЙНЫХ ПОВЕРХНОСТЯХ, Т. К. МОЖЕТ НАЧАТЬСЯ ОТБРАСЫВАНИЕ МАЛЕНЬКИХ КАМЕШКОВ. ЗАЩИТНЫЙ ЭКРАН НЕ СМОЖЕТ ЗАЩИТИТЬ ПОЛЬЗОВАТЕЛЯ ОТ ОБЪЕКТОВ, РИКОШЕТОМ ОТЛЕТАЮЩИХ ПРИ СТОЛКНОВЕНИИ С ТВЕРДЫМИ ПОВЕРХНОСТЯМИ.**

Всегда используйте средства для защиты органов зрения. Мелкие частицы могут отскочить от земли под защитным экраном или от ricochetить от любой твердой поверхности, расположенной поблизости.

Не запускайте инструмент на большой скорости вблизи дорог с активным дорожным движением и пешеходных зон. Если поблизости находятся другие люди, также необходимо запускать двигатель на низкой скорости. Не давайте двигателю работать на полных оборотах.



Избегайте проводов и проволоки

Избегайте контакта нейлоновой нити со сломанной проволоочной оградой. Кусочки срезанной проволоки могут начать разлетаться на высокой скорости.

**ВНИМАНИЕ**  **ОПАСНОСТЬ**  
**НЕ РАБОТАЙТЕ РЯДОМ СО СЛОМАННОЙ ПРОВОЛОЧНОЙ ОГРАДОЙ. ОЧИСТИТЕ РАБОЧЕЕ ПРОСТРАНСТВО ОТ ПРОВОДОВ И ПРОВОЛОКИ. ИСПОЛЬЗУЙТЕ РЕКОМЕНДОВАННЫЕ СРЕДСТВА ЗАЩИТЫ. ОСТАНОВИТЕ РАБОТУ, ЕСЛИ ВАМ НЕ ВИДНО, ЧТО СРЕЗАЕТ РЕЖУЩЕЕ УСТРОЙСТВО.**

При попадании в проволоочную ограду нить порвется.

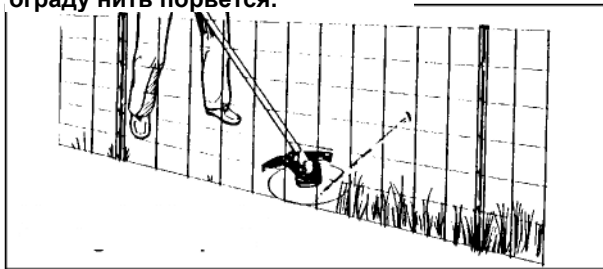

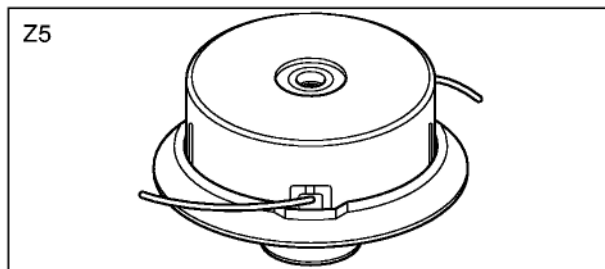

Избегайте контакта нити с жесткими растениями, деревьями и проволоочными оградами. Если нить попадет в проволоочную сетку или густые кусты, то оторванные куски нити могут отлететь в сторону пользователя. Нужно состригать всю траву вплоть до преграды, но стараться не задеть ее. Не приближайтесь вплотную к препятствию.

**ВНИМАНИЕ**  **ОПАСНОСТЬ**  
**ЕСЛИ РЕЖУЩАЯ ЧАСТЬ МЕХАНИЗМА ЗАБЬЕТСЯ, НЕЗАМЕДИТЕЛЬНО ВЫКЛЮЧИТЕ ИНСТРУМЕНТ. НЕ ПЫТАЙТЕСЬ ОЧИСТИТЬ НОЖ ПРИ РАБОТАЮЩЕМ ДВИГАТЕЛЕ. ПОСЛЕ УДАЛЕНИЯ ЗАСОРА МОЖЕТ НАЧАТЬСЯ НЕОЖИДАННОЕ ВРАЩЕНИЕ РЕЖУЩЕЙ ЧАСТИ ИНСТРУМЕНТА, ЧТО МОЖЕТ СТАТЬ ПРИЧИНОЙ СЕРЬЕЗНЫХ ТРАВМ.**



**ИСПОЛЬЗУЙТЕ ПРАВИЛЬНО ПОДОБРАННЫЕ РЕЖУЩИЕ УСТРОЙСТВА**

- ВНИМАНИЕ**  **ОПАСНОСТЬ**
- НЕПРАВИЛЬНОЕ ИСПОЛЬЗОВАНИЕ РЕЖУЩЕГО УСТРОЙСТВА МОЖЕТ ВЫЗВАТЬ СЕРЬЕЗНЫЕ ТРАВМЫ. ПРОЧИТЕ И ВЫПОЛНЯЙТЕ ВСЕ ИНСТРУКЦИИ ПО БЕЗОПАСНОСТИ, ПРИВЕДЕННЫЕ В ЭТОМ РУКОВОДСТВЕ.
  - ИСПОЛЬЗУЙТЕ ТОЛЬКО РЕЖУЩИЕ ПРИСПОСОБЛЕНИЯ, РЕКОМЕНДОВАННЫЕ КОРПОРАЦИЕЙ KIORITZ.

**ВНИМАНИЕ**  **ОПАСНОСТЬ**  
**ЕСЛИ НЕЙЛОНОВАЯ НИТЬ БУДЕТ СЛИШКОМ ДЛИННОЙ, СРЕЗАННЫЕ ЧАСТИЦЫ НИТИ НАЧНУТ ОТЛЕТАТЬ, КОГДА РЕЖУЩАЯ ЧАСТЬ МЕХАНИЗМА НАЧНЕТ ВРАЩЕНИЕ ПОСЛЕ РЕГУЛИРОВКИ ДЛИНЫ НИТИ.**

**ВНИМАНИЕ**  **ОПАСНОСТЬ**  
**ИСПОЛЬЗУЙТЕ ТОЛЬКО НЕЙЛОНОВУЮ НИТЬ. НЕ ПОЛЬЗУЙТЕ МЕТАЛЛИЧЕСКИМИ ЛЕЗВИЯМИ.**

## ОПИСАНИЕ

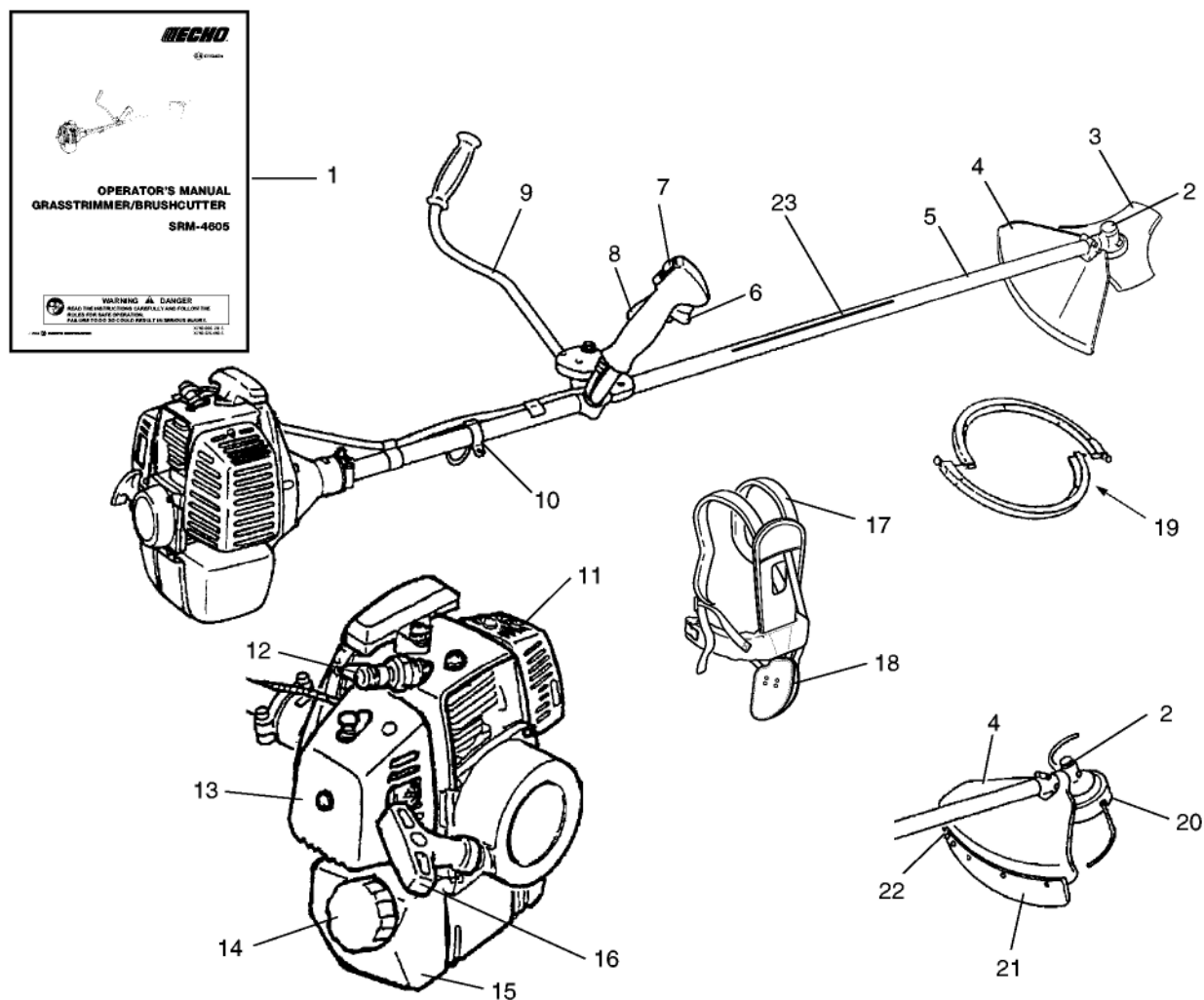

- 1 **РУКОВОДСТВО ПО ЭКСПЛУАТАЦИИ** – Прилагается к инструменту. Перед началом работы ознакомьтесь с руководством и сохраните его.
- 2 **УГЛОВАЯ ПЕРЕДАЧА** – Две скорости при изменении угла оси вращения.
- 3 **НОЖ С ТРЕМЯ РЕЖУЩИМИ ПЛАСТИНАМИ** – Для кошения травы, зарослей и сорняков.
- 4 **ЗАЩИТНЫЙ ЭКРАН** – Используется, чтобы защитить пользователя от отлетающих во время работы объектов и избежать контакта с вращающимися частями устройства.
- 5 **ТРУБА ВАЛА** – Корпус для трансмиссионного вала.
- 6 **КУРОК ДРОССЕЛЬНОЙ ЗАСЛОНКИ** – Устройство, приводимое в действие пальцем, для контроля за оборотами двигателя.
- 7 **ПЕРЕКЛЮЧАТЕЛЬ ЗАЖИГАНИЯ** – Переключатель, установленный на курке дроссельной заслонки, вверх – РАБОТА, вниз – ОСТАНОВКА.
- 8 **СТОПОР КУРКА ДРОССЕЛЬНОЙ ЗАСЛОНКИ** – Блокирует курок дроссельной заслонки в положении холостого хода, позволяя пользователю плотно обхватить правую рукоятку.
- 9 **U-ОБРАЗНАЯ РУКОЯТКА** – Имеет форму велосипедного руля.
- 10 **ТОЧКА КРЕПЛЕНИЯ УСТРОЙСТВА К РЕМНЮ.**
- 11 **КОРПУС ГЛУШИТЕЛЯ** – Покрытие, позволяющее избежать контакта с горячей поверхностью глушителя.
- 12 **СВЕЧА ЗАЖИГАНИЯ**
- 13 **ЗАЩИТНАЯ КРЫШКА** – Закрывает воздушный фильтр.
- 14 **КРЫШКА ТОПЛИВНОГО БАКА** – Закрывает топливный бак.
- 15 **ТОПЛИВНЫЙ БАК** – В него заливается топливо и вставляется топливный фильтр.
- 16 **РУКОЯТКА СТАРТЕРА** – Для запуска двигателя потяните рукоятку.
- 17 **ПЛЕЧЕВОЙ РЕМЕНЬ** – Ремень, позволяющий повесить инструмент на плечо.
- 18 **НАБЕДРЕННИК** – Для защиты ног и одежды.
- 19 **ФУТЛЯР ДЛЯ НОЖЕЙ** – При перевозке ножей упакуйте их должным образом.
- 20 **РЕЖУЩАЯ ГОЛОВКА С НЕЙЛОНОВОЙ НИТЬЮ** – Для подрезания травы.
- 21 **ЗАЩИТНАЯ ПЛАСТИНА** – Дополнительно средство защиты для работы с режущей головкой с нейлоновой нитью.
- 22 **РЕЖУЩИЙ КРАЙ** – Регулирует длину нити. При работе с режущей головкой с нейлоновой нитью используйте защитный экран.
- 23 **НАКЛЕЙКА БЕЗОПАСНОСТИ** – № детали 890617-43130

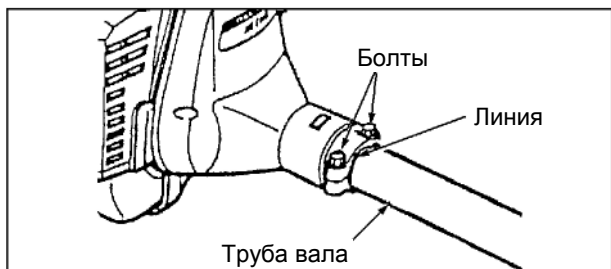

## СБОРКА

### ТРУБА ВАЛА

1. Поставьте двигатель вертикально.
2. Ослабьте болты на трубе вала со стороны двигателя.
3. Осторожно соедините трубу вала и двигатель, убедитесь, что трансмиссионный вал находится в правильном положении.
4. Вращайте трубку вала, пока корпус подшипников не встал в одну линию с двигателем.
5. Затяните болты.

### ПРИМЕЧАНИЕ:

линия на трубе вала должна подходить к двигателю (стрелка на трубе вала показывает линию).



Вставьте правую ручку в правую часть U-образной рукоятки и вставьте в паз, чтобы предотвратить вращение правой ручки.

Закрепите ручку с помощью скрепляющего болта.



Снимите фиксатор со скрепляющего болта на рукоятке (8 мм).

Установите верхний соединительный кронштейн для рукоятки в нижний и зафиксируйте рукоятку, слегка затянув скрепляющий болт (8 мм).

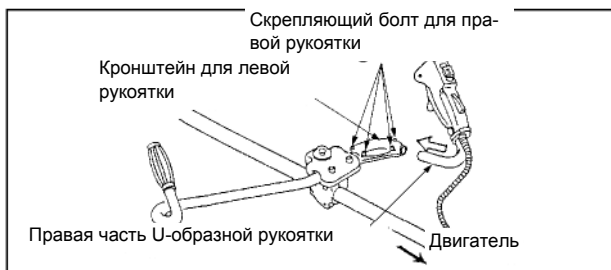

Ослабьте 4 правых скрепляющих болта и вставьте правую часть U-образной рукоятки в правый соединительный кронштейн (по стрелке ↔).

Закрепите правую часть U-образной рукоятки, слегка затянув 4 скрепляющих болта правой рукоятки.

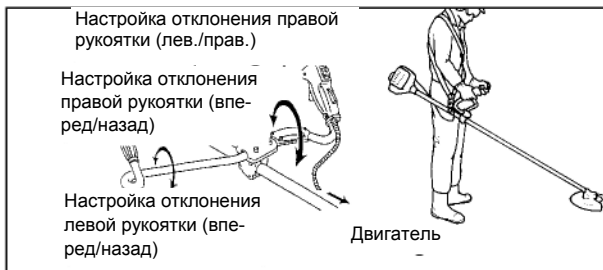

Отрегулируйте положение левой и правой рукояток до удобного для работы положения и плотно затяните скрепляющий болт (8 мм) и 4 скрепляющих болта правой рукоятки.

Удобное для работы положение можно определить с помощью рисунков, приведенных выше.

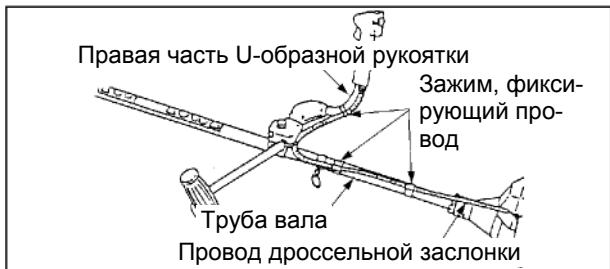

Прикрепите провод дроссельной заслонки к трубе вала в двух местах и к правой части U-образной рукоятки в одном месте специальными зажимами.

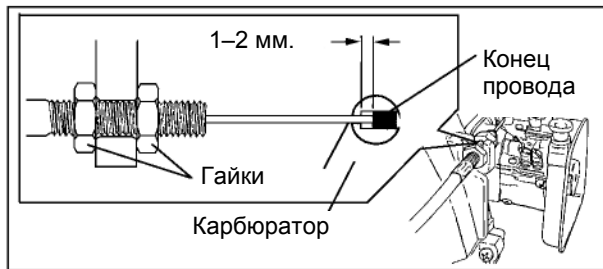

### ОСТОРОЖНО!

Когда сборка будет окончена, выпустите провод со стороны карбюратора на 1 - 2 мм.



### УСТАНОВКА ЗАЩИТНОГО ЭКРАНА

Прикрепите экран на установочную часть угловой передачи и закрепите его, прижав снизу и слегка затянув 4 болта (M5x25).

Добейтесь, чтобы выемки и выпуклости на соединительной пластине совпали с соответствующими выпуклостями и выемками на поверхности экрана, и закрепите экран, плотно завернув болты 4 (M5x25).

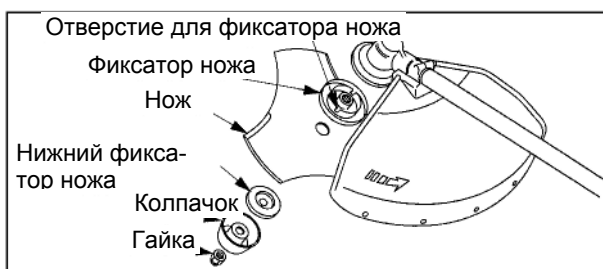

### (ПРИ РАБОТЕ С МЕТАЛЛИЧЕСКИМИ ЛЕЗВИЯМИ) УСТАНОВКА НОЖА

Перед установкой проверьте состояние ножей. Убедитесь, что они заточены. Тупые ножи увеличат риск возникновения эффекта отдачи. Маленькие трещины могут стать причиной поломки ножа: он может развалиться на части, которые будут разлетаться во время работы двигателя.

Замените нож в случае даже самых незначительных повреждений.

Фиксатор ножа, нож, нижний фиксатор ножа, колпачок и вручную затягиваемая гайка.

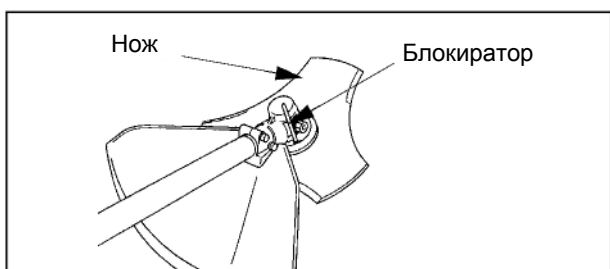

Поместите блокиратор в отверстие, расположенное справа от угловой передачи, переведите фиксатор на левую сторону. Вставьте блокиратор дальше в отверстие фиксатора ножа, чтобы закрепить выводной вал.

### ОСТОРОЖНО!

Надежно прикрепите выводной вал с помощью блокиратора, чтобы вал не вращался при установке ножа, и можно было плотно затянуть все гайки.

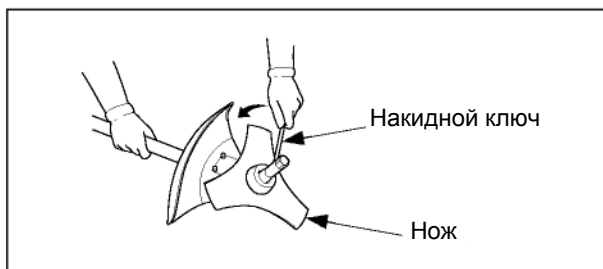

Затяните гайку (поверните против часовой стрелки) накладным ключом.

Не налегайте своим весом. Иначе можно сбить резьбу на гайке.

Замените гайку и колпачок, даже если они совсем незначительно изношены.

**ВНИМАНИЕ**  **ОПАСНОСТЬ**  
ЕСЛИ КОЛПАЧОК ИЛИ ГАЙКА ИЗНОШЕНЫ, СУЩЕСТВУЕТ ВЕРОЯТНОСТЬ ОТХОДА НОЖА. ЗАМЕНИТЕ ИХ НОВЫМИ.

### ОСТОРОЖНО!

Используйте перчатки, чтобы снизить риск травм в случае случайного контакта с ножами.



### УСТАНОВКА ЗАЩИТНОЙ ПЛАСТИНЫ (ПРИ РАБОТЕ С РЕЖУЩЕЙ ГОЛОВКОЙ С НЕЙЛОНОВОЙ НИТЬЮ)

Установите защитную пластину на экран с помощью 4 болтов (М5х18), шайб и гаек.

Прикрепите режущий край к защитной пластине и закрепите двумя болтами (М5х14) и гайками.

Для обеспечения безопасной работы всегда используйте защитный экран.



### ОСТОРОЖНО!

Надежно прикрепите выводной вал с помощью блокатора, чтобы вал не вращался при установке режущего устройства с нейлоновой нитью.

Плотно прикрепите режущее устройство к валу (вращайте против часовой стрелки).

Извлеките блокатор.

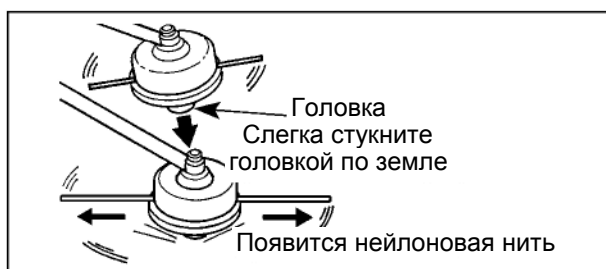

### РЕГУЛИРОВКА НЕЙЛОНОВОЙ НИТИ

- Убедитесь, что в радиусе 15 метров от вас никого нет, внимательно осмотрите находящиеся поблизости объекты прежде, чем начинать работу.
- Не допускайте вращения режущей головки со скоростью выше 10 000 об/мин.
- Избегайте контакта режущей головки с посторонними предметами (камнями, кусками бетона, обломками деревьев, бутылками и т. д.)



### УСТАНОВКА РЕЖУЩЕЙ ГОЛОВКИ С НЕЙЛОНОВОЙ НИТЬЮ

Поместите блокиратор в отверстие, расположенное справа от угловой передачи, переведите фиксатор на левую сторону. Вставьте блокиратор дальше в отверстие фиксатора ножа, чтобы закрепить выводной вал.

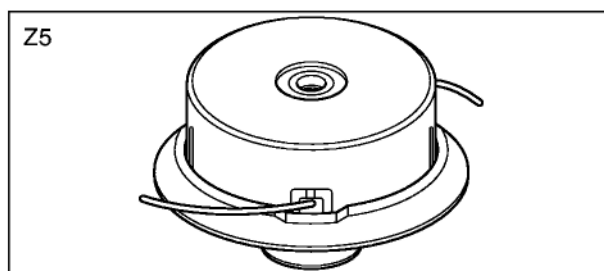

### РЕЖУЩАЯ ГОЛОВКА С НЕЙЛОНОВОЙ НИТЬЮ

Тип: Z5

Резьба: Левосторонняя резьба М10 с шагом 1,25

### ОСТОРОЖНО!

Используйте только гибкую, неметаллическую нить, рекомендованную корпорацией KIORITZ.

- Чтобы выпустить нейлоновую нить из катушки, несильно стукните головкой катушки о землю при скорости вращения меньше, чем 4500 об/мин.
- Режущий край защитного экрана обеспечит постоянную ширину срезаемой полосы 40 см, автоматически обрезая нейлоновую нить при запуске инструмента.
- Работая при меньшей длине нити, делайте оба конца одинаковой длины.

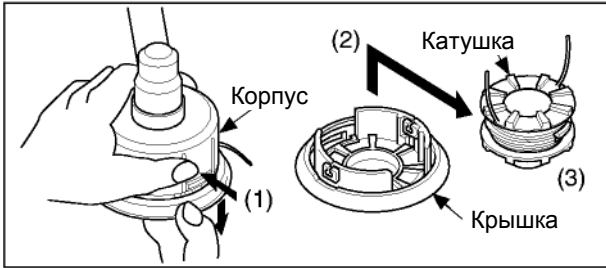

### ЗАМЕНА НЕЙЛОНОВОЙ НИТИ

- (1) Прижмите два фиксатора и снимите крышку. Проще снимать по очереди.
- (2) Снимите катушку.
- (3) Когда нейлоновая нить на катушке почти закончится, удалите остатки и поставьте новую в соответствии процедурой (4) и далее. Если нитка припаяна к катушке, снимите всю нить, отскоблите припаянную часть и намотайте нить заново в соответствии с процедурой (4) и далее.
- (4) Сложите линию на отметке 12 см от середины всей длины и зацепите за паз промежуточного разделителя.
- (5) Плотнo намотайте в соответствии с резьбой в указанном направлении.

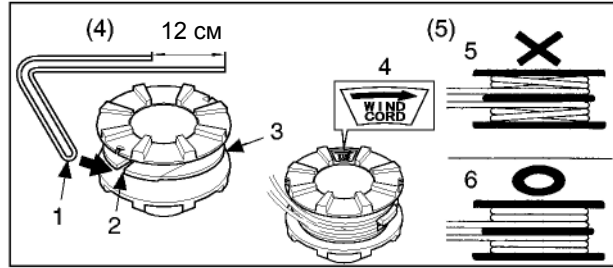

1. место сгиба
2. паз для нейлоновой нити
3. промежуточный разделитель
4. направление наматывания нити
5. если неплотно намотать, нить разматается
6. плотно намотайте в соответствии с резьбой

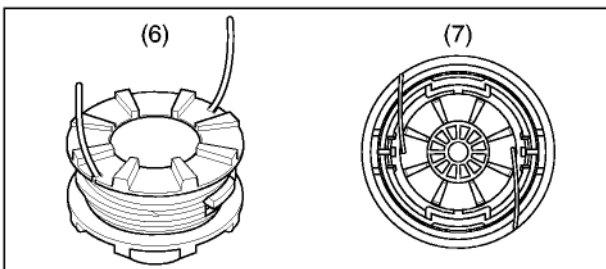

- (6) Намотав нить, закрепите оба конца нити в соответствующих пазах на катушке для упругости, оставив концы длиной примерно 10 см.
- (7) Выровняйте пазы катушки с отверстиями и установите крышку обратно.
- (8) Вытяните нить наружу.
- (9) (A) Выньте нить из «соответствующих пазов на катушке» и (B) протяните ее через «соответствующее отверстие».

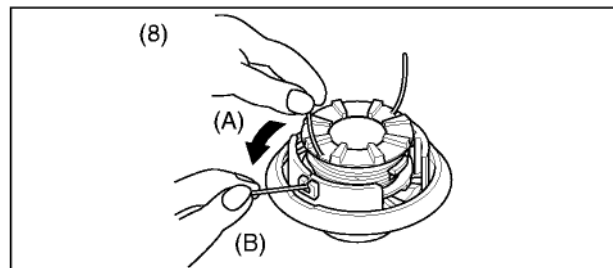

**ВНИМАНИЕ** **ОПАСНОСТЬ ПЕРЕД ТЕМ, КАК НАЧИНАТЬ ЗАМЕНУ НИТИ, ЗАГЛУШИТЕ ДВИГАТЕЛЬ И УБЕДИТЕСЬ, ЧТО РЕЖУЩАЯ ГОЛОВКА ОСТАНОВИЛАСЬ.**

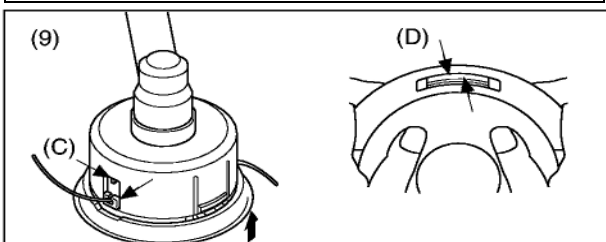

- (9) Поставьте крышку обратно на корпус. (C) Выровняйте отверстия на крышке с пазами на корпусе, и (D) совместите фиксаторы на корпусе с соответствующими пазами на крышке, чтобы крышка была плотно и надежно закреплена.

**ВНИМАНИЕ** **ОПАСНОСТЬ УБЕДИТЕСЬ, ЧТО ФИКСАТОРЫ ПЛОТНО ЗАКРЕПЛЕННЫ. ЕСЛИ КРЕПЛЕНИЕ БУДЕТ НЕПРОЧНЫМ, ТО ПРИ РАБОТЕ КРЫШКА ИЛИ ВНУТРЕННИЕ КОМПОНЕНТЫ МОГУТ ОТОЙТИ.**





## ТОПЛИВО

### ТОПЛИВО

- В качестве топлива следует использовать смесь бензина стандартного качества и высококачественного машинного масла для 2-тактного двигателя с воздушным охлаждением. Рекомендуется использовать неэтилированный бензин с октановым числом не меньше 89. Не используйте топливо, содержащее метиловый спирт или более 10 % этилового спирта.
- Рекомендуемые пропорции смеси; 50: 1 (2 %) по стандарту ISO-L-EGD (ISO/CD 13738), масло JASO FC и ECHO Premium 50: 1 и 25: 1 (4 %) для масла JASO FB.
  - Не смешивайте топливо непосредственно в топливном баке двигателя.
  - Избегайте проливания бензина или масла. Обязательно вытирайте разлившееся топливо.
  - Следует осторожно обращаться с топливом, т. к. оно легковоспламеняемо.
  - Используйте подходящую емкость для хранения топлива.

### ПРИМЕЧАНИЕ:

со временем топливо меняет свои свойства. Не подготавливайте топлива больше, чем планируете использовать в течение ближайших тридцати дней. Не смешивайте топливо непосредственно в топливном баке.

### РАБОТА С ТОПЛИВОМ

**ВНИМАНИЕ**  **ОПАСНОСТЬ**  
**ПОСЛЕ ЗАПРАВКИ НАДЕЖНО ЗАТЯНИТЕ КРЫШКУ ТОПЛИВНОГО БАКА И УБЕДИТЕСЬ В ОТСУТСТВИИ УТЕЧКИ ТОПЛИВА. В СЛУЧАЕ УТЕЧКИ ТОПЛИВА УСТРАНИТЕ ЕЕ, НЕ ВКЛЮЧАЯ ИНСТРУМЕНТ, ТАК КАК ЭТО МОЖЕТ ПРИВЕСТИ К ПОЖАРУ.**

- Не курите и исключите появление огня и искр вблизи топлива.
- Всегда заполняйте топливный бак на открытом воздухе. Никогда не заправляйте топливный бак инструмента в помещении.
- Крышку топливного бака следует открывать медленно, чтобы стабилизировать давление в топливном баке.
- Никогда не заправляйте топливный бак при работающем или прогревом двигателя.
- При работе с топливом используйте только пригодные и безопасные в работе емкости.
- Заливать топливо выше уровня кромки топливного бака не разрешается.
- После окончания работы с топливом обязательно вытрите пролившееся топливо.
- Прежде чем включить двигатель, следует отойти минимум на 3 метра от места заправки двигателя топливом.
- Никогда не оставляйте топливо в топливном баке, так как возможная утечка может стать причиной пожара.

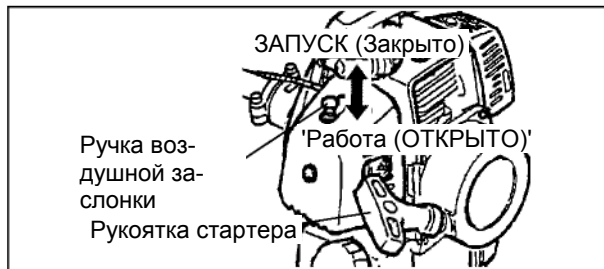
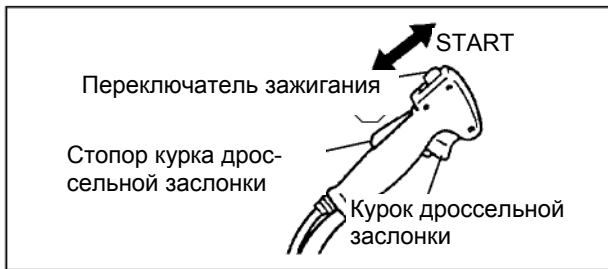

## ЭКСПЛУАТАЦИЯ

### ЗАПУСК ХОЛОДНОГО ДВИГАТЕЛЯ

**ВНИМАНИЕ** **ОПАСНОСТЬ**

- ПРИ ЗАПУСКЕ ДВИГАТЕЛЯ РЕЖУЩАЯ ЧАСТЬ МЕХАНИЗМА МОЖЕТ НАЧАТЬ ВРАЩЕНИЕ, ДАЖЕ ЕСЛИ КУРОК ДРОССЕЛЬНОЙ ЗАСЛОНКИ УСТАНОВЛЕН В ПОЛОЖЕНИЕ «НИЗКИЕ ОБОРОТЫ».
- УБЕДИТЕСЬ, ЧТО ПРИ ЗАПУСКЕ ДВИГАТЕЛЯ НЕ ПОЯВЛЯЕТСЯ ПОСТОРОННИХ ЗВУКОВ И ВИБРАЦИЙ. ПРИ ПОЯВЛЕНИИ НЕПРИВЫЧНЫХ ВИБРАЦИЙ ИЛИ ЗВУКОВ ОБРАТИТЕСЬ К БЛИЖАЙШЕМУ ДИЛЕРУ ДЛЯ РЕМОНТА.

- Переведите переключатель зажигания в положение «ЗАПУСК» ('START).
- Переведите ручку воздушной заслонки в положение «ЗАКРЫТО» (Close).
- Потяните рукоятку стартера. Двигатель должен издать стреляющий звук.
- Переведите ручку воздушной заслонки в положение «ОТКРЫТО» (Open).
- Повторно запустите двигатель и дайте ему прогреться.

#### ПРИМЕЧАНИЯ.

- Перед началом работы убедитесь, что все гайки, винты, болты и прочие детали плотно затянуты.
- Перед началом работы обязательно расчистите рабочее пространство от мусора.
- Всегда крепко удерживайте инструмент на земле.
- Вытягивайте рукоятку стартера короткими рывками (1/2–2/3 длины шнура).
- Не допускайте отскакивания рукоятки стартера обратно к корпусу механизма.

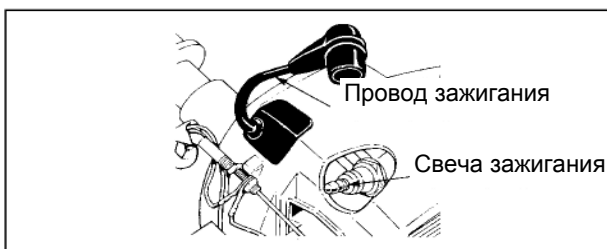

### ОСТАНОВКА ДВИГАТЕЛЯ

- Отпустите курок дроссельной заслонки и дайте двигателю поработать на холостом ходу.
- Переведите переключатель зажигания в положение «СТОП» (Stop).

**ВНИМАНИЕ** **ОПАСНОСТЬ**

**ЕСЛИ ДВИГАТЕЛЬ НЕ ОСТАНОВЛИВАЕТСЯ, ЗАКРОЙТЕ ВОЗДУШНУЮ ЗАСЛОНКУ, ЧТОБЫ ЗАГЛУШИТЬ ДВИГАТЕЛЬ. ОБРАТИТЕСЬ К ДИЛЕРУ ЕЩО ДЛЯ ПРОВЕРКИ И РЕМОНТА ПЕРЕКЛЮЧАТЕЛЯ ЗАЖИГАНИЯ.**

Всегда отсоединяйте провод зажигания от свечи зажигания, чтобы исключить возможность непредвиденного запуска двигателя.

SRM-4605

### ЗАПУСК ПРОГРЕТОГО ДВИГАТЕЛЯ

- Переведите переключатель зажигания в положение «ЗАПУСК» ('START).
- Переведите ручку воздушной заслонки в положение «ОТКРЫТО» (Open).
- Если в баке есть топливо, потяните рукоятку стартера.
- Если бак пуст, сначала заправьте двигатель, а затем потяните рукоятку стартера.

#### ПРИМЕЧАНИЕ:

если мотор не запустится после 4 попыток, примените процедуру пуска холодного двигателя.

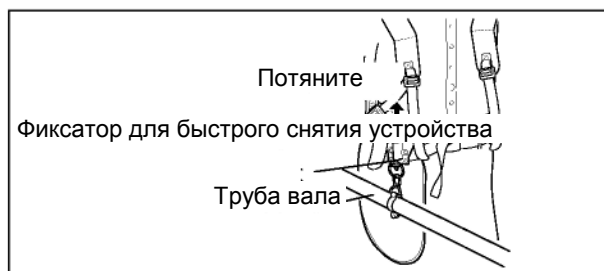

### ИСПОЛЬЗОВАНИЕ ПЛЕЧЕВОГО РЕМНЯ

Наденьте оба плечевых ремня и отрегулируйте их длину так, чтобы в точке соединения фиксатор защелкнулся, как показано на рисунке.

Затяните пряжку ремня на талии. Ремень должен плотно прилегать к одежде. Прикрепите триммер/кусторез к ремню.

Убедитесь, что все отрегулировано правильно, поведите режущей частью устройства по земле.

В случае необходимости установите новое положение для точки крепления инструмента к ремню.

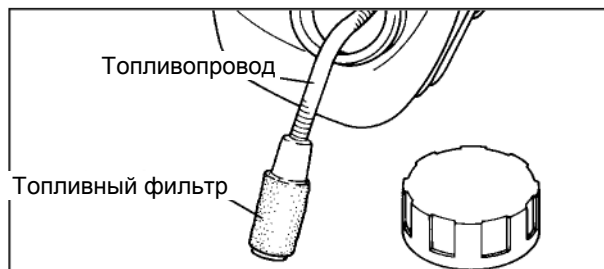
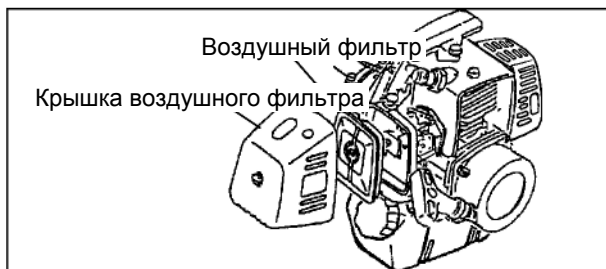

## ОБСЛУЖИВАНИЕ И УХОД

- По любым вопросам обращайтесь к дилеру ЕСНО.

### ОЧИСТКА ВОЗДУШНОГО ФИЛЬТРА

- Закройте воздушную заслонку. Ослабьте винт и снимите крышку воздушного фильтра.
- Снимите воздушный фильтр (он находится под крышкой воздушного фильтра).
- Удалите грязь из фильтра или прочистите его сжатым воздухом.
- Установите новый воздушный фильтр.
- Установите крышку обратно и затяните винт.

### ЗАМЕНА ТОПЛИВНОГО ФИЛЬТРА

- Выньте топливный фильтр через отверстие в топливном баке, воспользовавшись металлической проволокой.
- Удалите старый фильтр из топливопровода.
- Установите новый топливный фильтр.

#### ПРИМЕЧАНИЕ:

В случае больших загрязнений и негодности фильтра замените его.

### ПРОВЕРКА ТОПЛИВНОЙ СИСТЕМЫ

- Проводите проверку каждый раз перед началом работы.
- После заправки топливом убедитесь в отсутствии выделения или утечки топлива в областях вокруг топливопровода, уплотнителя и крышки топливного бака.
- В случае утечки или выделения существует опасность возгорания топлива. Немедленно выключите инструмент и обратитесь в сервисную службу дилера для ремонта или замены.



### РЕГУЛИРОВКА КАРБЮРАТОРА

Каждый инструмент проходит заводские испытания, и карбюратор точно настраивается на максимальную производительность. Проводите регулировку, только пользуясь точным тахометром (см. данные о числе оборотов в минуту). В отсутствие тахометра рекомендуется проводить только «Базисную настройку» карбюратора.

Перед регулировкой карбюратора очистите или замените воздушный фильтр, запустите двигатель и дайте ему поработать несколько минут до достижения рабочей температуры.

### НАСТРОЙКА ХОЛОСТОГО ХОДА

Поверните регулятор оборотов холостого хода против часовой стрелки пока режущая часть инструмента не начнет вращение, затем открутите винт, повернув его против часовой стрелки, пока режущая часть инструмента не прекратит вращение. Поверните винт против часовой стрелки еще на 1/4 оборота.

#### ОСТОРОЖНО!

Режущая часть инструмента не должна поворачиваться при работе на холостом ходу.



### БАЗИСНАЯ НАСТРОЙКА

1. Остановите двигатель и затяните регуляторы смеси для низких (L) и высоких (H) оборотов по часовой стрелке до упора (они должны быть немного утоплены).
2. Поверните регулятор смеси для низких оборотов (L) против часовой стрелки на полтора оборота. Поверните регулятор смеси для высоких оборотов (H) против часовой стрелки на полтора оборота.

### ПРИМЕЧАНИЕ:

НЕ ПЕРЕТЯНИТЕ регуляторы (L) и (H). Это может привести к повреждению карбюратора.

### ДОПОЛНИТЕЛЬНАЯ НАСТРОЙКА (требуется использование точного тахометра)

1. Запустите двигатель на холостом ходу, пока он не разогреется.
2. Если это необходимо, отрегулируйте скорость холостого хода (от 2500 до 3000 об/мин).
3. Всегда начинайте дополнительную регулировку с настройки регулятора смеси для низких оборотов (L).
4. Медленно поверните регулятор (L) по часовой стрелке, постарайтесь достичь максимальной скорости холостого хода.
5. Поверните регулятор (L) против часовой стрелки на величину от 1/8 до 1/4 оборота.
6. Поворачивайте регулятор скорости холостого хода по часовой стрелке, пока режущая часть инструмента не начнет вращение.
7. Поверните регулятор скорости холостого хода против часовой стрелки на 1/2 оборота (или пока режущая часть инструмента не остановится).



### НАСТРОЙКА РАБОТЫ НА ВЫСОКОЙ СКОРОСТИ

### ПРИМЕЧАНИЯ.

- Неправильная настройка смеси для высоких оборотов может привести к плохой работе и последующей поломке двигателя.
- При настройке регулятора смеси для высоких скоростей (H) не оставляйте двигатель работать на полном ходу дольше, чем на 5–6 секунд, чтобы не вызвать поломку.
- При использовании слишком бедной смеси двигатель может перегреться, что снизит срок его службы.

1. Пока двигатель работает на полном ходу, медленно поверните регулятор (H) по часовой стрелке, пока двигатель не будет плавно работать в отсутствие нагрузки.
2. Поверните регулятор (H) на 1/8 оборота против часовой стрелки, чтобы добиться оптимального уровня смеси для работы на полном ходу с нагрузкой.
3. После завершения настройки работы на высокой скорости, позвольте двигателю раскрутиться с холостого до полного хода, а затем поверните регулятор (H) против часовой стрелки, пока не будет достигнуто плавное ускорение. Убедитесь, что скорость двигателя не превышает 11 500 об/мин.

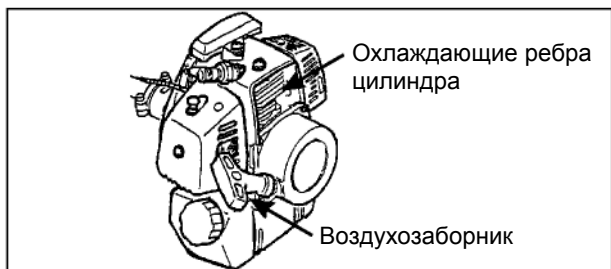

## ОБСЛУЖИВАНИЕ СИСТЕМЫ ОХЛАЖДЕНИЯ

### ВАЖНО!

Чтобы поддерживать нужную рабочую температуру двигателя, охлаждающий воздух должен свободно проходить через промежутки между ребрами цилиндра. Этот воздушный поток уносит тепло, образующееся за счет сгорания топлива.

Перегрев и заклинивание двигателя могут произойти, если:

- воздухозаборники заблокированы, и охлаждающий воздух не достигает цилиндра,

или

- в промежутках между ребрами цилиндра скопились пыль и трава. Эти скопления изолируют двигатель и не позволяют отводить тепло. Удаление засоров охлаждающих каналов и очистка охлаждающих ребер являются стандартными операциями техобслуживания. Любые поломки, связанные с плохим обслуживанием, не подпадают под гарантию.

- Удалите из пространства между ребрами всю пыль и грязь.
- Перед использованием удалите накопившуюся грязь с защитной решетки, которая находится между топливным баком и стартером.

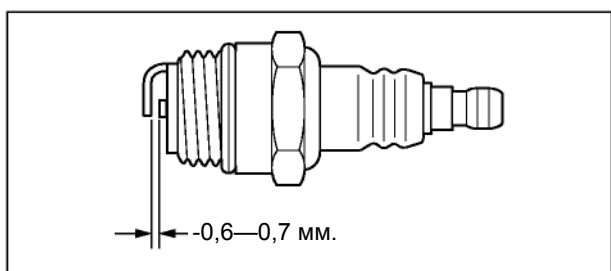

## ПРОВЕРКА СВЕЧИ ЗАЖИГАНИЯ

- Проверьте зазор между электродами свечи зажигания. Межэлектродный зазор должен составлять 0,6–0,7 мм.
- Проверьте степень изношенности электродов.
- Проверьте наличие масла и прочих загрязнений на изоляторе.
- В случае необходимости замените свечу и затяните ее моментом 15–17 Н•м (1,5 – 1,7 кг/сил).

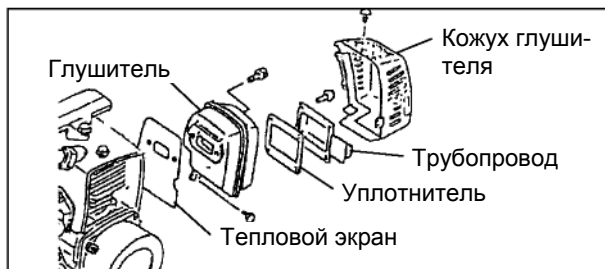

## ГЛУШИТЕЛЬ И ВЫПУСКНОЕ ОТВЕРСТИЕ

- Отсоедините провод зажигания от свечи.
- Снимите кожух глушителя.
- Снимите глушитель и тепловой экран.
- Поместите поршень в верхнюю мертвую точку. Очистите глушитель и выпускное отверстие от нагара.
- Осмотрите накладки и замените их, если они повреждены.
- Установите тепловой экран, глушитель и трубопровод.
- Установите кожух глушителя и провод зажигания.

### ПРИМЕЧАНИЕ:

не царапайте цилиндр или поршень при очистке выпускного отверстия.

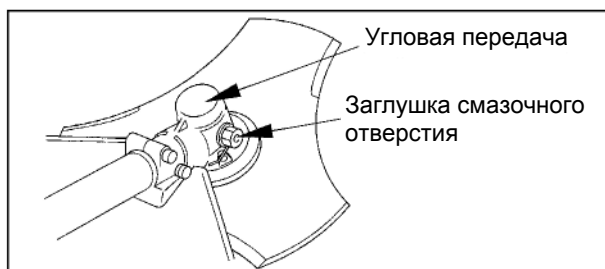

## УГЛОВАЯ ПЕРЕДАЧА

- Удалите заглушку из угловой передачи.
- Смажьте, если необходимо, шприц-масленку.
- Установите заглушку заново.

### ПРИМЕЧАНИЕ:

используйте высококачественную литиевую мультисмазку. НЕ ИСПОЛЬЗУЙТЕ чрезмерное количество смазки.

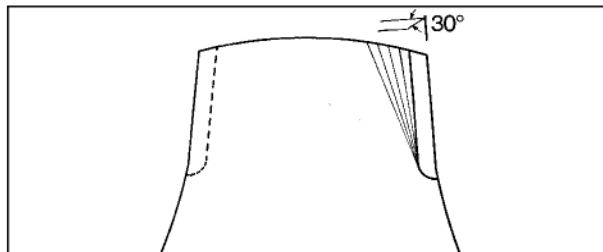
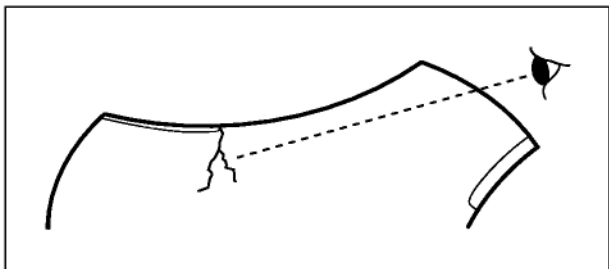

### ПРОВЕРКА НОЖЕЙ

- Используйте только ножи, разработанные производителем для данной модели.
- Если вы заметили трещины на поверхности ножа, замените его.
- Убедитесь, что нож установлен в соответствии с инструкцией.
- Когда нож затупится, его можно перевернуть.
- Если нож будет погнут или от него отколется кусок, то тогда возрастет вибрация механизма. В этом случае следует заменить нож
- Заточку ножа с 3 режущими кромками следует проводить равномерно, используя плоский напильник (см. рисунок). В противном случае, равновесие будет потеряно, а вибрация возрастет.

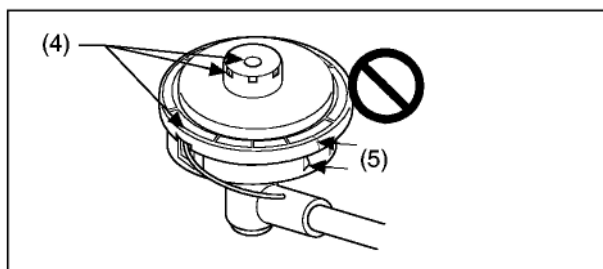
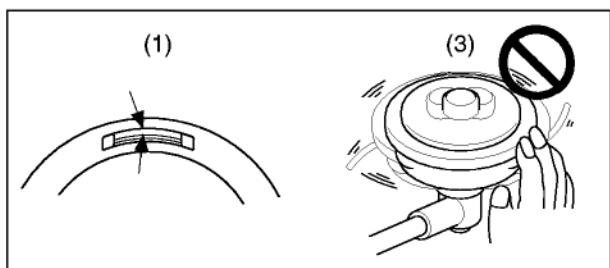

### ПРОВЕРКА СОСТОЯНИЯ РЕЖУЩЕЙ ГОЛОВКИ С НЕЙЛОНОВОЙ НИТЬЮ

- (1) Убедитесь, что фиксаторы корпуса плотно закреплены.
- (2) Проверьте крепление режущей головки к триммеру и затяните его, если это необходимо.
- (3) Убедитесь в отсутствии необычного шума или отклонения, прокрутив режущую головку рукой. Шумы и отклонение могут стать причиной вибрации или при вращении ослабить соединение с триммером, что может представлять определенную опасность.
- (4) Проверьте, не изношены ли крышка и головка катушки. Если у основания головки катушки или у основания крышки рядом с выпускным отверстием для нейлоновой нити появится зазор, замените детали на новые.
- (5) Убедитесь, что на режущей головке нет трещин и сколов. Замените деталь, если обнаружите на ней подобные повреждения.

## РЕКОМЕНДАЦИИ ПО ОБСЛУЖИВАНИЮ

УЗЕЛ	ОБСЛУЖИВАНИЕ	СТРАНИЦА	ПЕРЕД ИСПОЛЬЗОВАНИЕМ	ЕЖЕМЕСЯЧНО
Воздушный фильтр	Очистка/замена	19	*	
Топливный фильтр	Проверка/очистка/замена	19	*	
Свеча зажигания	Проверка/очистка/ регулировка/замена	21		*
Карбюратор	Проверка/замена и регулировка	19		*
Система охлаждения	Проверка/очистка	21	*	
Глушитель	Проверка/подтяжка/очистка	21	*	
Угловая передача	Смазка	21		**
Шнур стартера	Проверка/замена	-		*
Режущий край	Проверка/очистка	-	*	
Топливная система	Проверка	19	*	
Болты, винты и гайки	Проверка, затяжка/замена	-	*	

### ВАЖНО!

Указаны максимальные сроки. Особенности использования и опыт пользователя должны помочь определить необходимую периодичность техобслуживания.

\* Или каждые 50 часов, если они пройдут быстрее.

## ПОИСК И УСТРАНЕНИЕ НЕИСПРАВНОСТЕЙ

Проблема		Причина	Устранение															
Двигатель	- плохо запускается - не запускается																	
Двигатель проворачивается.	<table border="0"> <tr> <td>Топливо в карбюраторе</td> <td>→</td> <td>Нет топлива в карбюраторе</td> </tr> <tr> <td>↓</td> <td></td> <td>↓</td> </tr> <tr> <td>Топливо в цилиндре</td> <td>→</td> <td>Нет топлива в цилиндре</td> </tr> <tr> <td>↓</td> <td></td> <td>↓</td> </tr> <tr> <td>Топливо в глушителе</td> <td>→</td> <td></td> </tr> </table>	Топливо в карбюраторе	→	Нет топлива в карбюраторе	↓		↓	Топливо в цилиндре	→	Нет топлива в цилиндре	↓		↓	Топливо в глушителе	→		<ul style="list-style-type: none"> <li>• Топливный фильтр засорен</li> <li>• Топливопровод засорен</li> <li>• Карбюратор</li> </ul>	<ul style="list-style-type: none"> <li>• Очистите или замените</li> <li>• Очистите</li> <li>• Обратитесь к дилеру ECHO</li> </ul>
Топливо в карбюраторе	→	Нет топлива в карбюраторе																
↓		↓																
Топливо в цилиндре	→	Нет топлива в цилиндре																
↓		↓																
Топливо в глушителе	→																	
		<ul style="list-style-type: none"> <li>• Карбюратор</li> </ul>	<ul style="list-style-type: none"> <li>• Обратитесь к дилеру ECHO</li> </ul>															
		<ul style="list-style-type: none"> <li>• Топливная смесь слишком насыщенная</li> </ul>	<ul style="list-style-type: none"> <li>• Откройте воздушную заслонку</li> <li>• Очистите/замените воздушный фильтр</li> <li>• Настройте карбюратор</li> <li>• Обратитесь к дилеру ECHO</li> </ul>															
	Искра на конце провода свечи	Нет искры на конце провода свечи	<ul style="list-style-type: none"> <li>• Зажигание выключено</li> <li>• Проблема электропитания</li> </ul>	<ul style="list-style-type: none"> <li>• Включите зажигание</li> <li>• Обратитесь к дилеру ECHO</li> </ul>														
	Свеча зажигания дает искру	Нет искры на свече	<ul style="list-style-type: none"> <li>• Неправильный искровой промежуток</li> <li>• Электроды покрыты сажей</li> <li>• Залита топливом</li> <li>• Неисправна свеча зажигания</li> </ul>	<ul style="list-style-type: none"> <li>• Отрегулируйте зазор до 0,6–0,7 мм</li> <li>• Очистите или замените</li> <li>• Очистите или замените</li> <li>• Замените свечу</li> </ul>														
Двигатель не проворачивается			<ul style="list-style-type: none"> <li>• Внутренняя неисправность двигателя</li> </ul>	<ul style="list-style-type: none"> <li>• Обратитесь к дилеру ECHO</li> </ul>														
Двигатель работает	Глохнет или плохо ускоряется		<ul style="list-style-type: none"> <li>• Воздушный фильтр загрязнен</li> <li>• Загрязнен топливный фильтр</li> <li>• Система дренажа топливного бака засорена</li> <li>• Свеча зажигания</li> <li>• Карбюратор</li> <li>• Система охлаждения засорена</li> <li>• Засорены выхлопное отверстие или глушитель</li> </ul>	<ul style="list-style-type: none"> <li>• Очистите или замените</li> <li>• Очистите или замените</li> <li>• Очистите</li> <li>• Очистите и отрегулируйте / замените</li> <li>• Отрегулируйте</li> <li>• Очистите</li> <li>• Очистите</li> </ul>														

### ВНИМАНИЕ ОПАСНОСТЬ

- ЛЮБЫЕ ДРУГИЕ ОПЕРАЦИИ ПО ОБСЛУЖИВАНИЮ ИНСТРУМЕНТА, КРОМЕ ПЕРЕЧИСЛЕННЫХ В РУКОВОДСТВЕ ПОЛЬЗОВАТЕЛЯ, ДОЛЖЕН ВЫПОЛНЯТЬ ТОЛЬКО КВАЛИФИЦИРОВАННЫЙ ПЕРСОНАЛ СЕРВИСНОЙ СЛУЖБЫ.
- ПАРЫ ТОПЛИВА ЛЕГКО ВОСПЛАМЕНИМЫ И МОГУТ СТАТЬ ПРИЧИНОЙ ПОЖАРА ИЛИ ВЗРЫВА. НИКОГДА НЕ ПРОВЕРЯЙТЕ РАБОТУ ЗАЖИГАНИЯ, ЗАКРАЧИВАЯ СВЕЧУ ЗАЖИГАНИЯ НА МАССУ ОКОЛО ОТВЕРСТИЯ ЦИЛИНДРА ДЛЯ СВЕЧИ ЗАЖИГАНИЯ, ТАК КАК ЭТО МОЖЕТ СТАТЬ ПРИЧИНОЙ СЕРЬЕЗНЫХ ТРАВМ.



## ХРАНЕНИЕ

### ДОЛГОВРЕМЕННОЕ ХРАНЕНИЕ (БОЛЕЕ 30 ДНЕЙ)

**ВНИМАНИЕ** **ОПАСНОСТЬ**  
**НЕ ХРАНИТЕ ИНСТРУМЕНТ В ЗАКРЫТОМ ПОМЕЩЕНИИ, ГДЕ ПАРЫ ТОПЛИВА МОГУТ СКАПЛИВАТЬСЯ ИЛИ ПРИЙТИ В КОНТАКТ С ОТКРЫТЫМ ОГНЕМ**

Не храните инструмент в течение долгого времени (30 дней и более) без проведения необходимых предваряющих процедур, а именно:

1. Храните инструмент в сухом месте без пыли, недоступном для детей и посторонних.
2. Переведите переключатель зажигания в положение «СТОП» (Stop).
3. Удалите излишки смазки, масла и загрязнений с поверхности разбрызгивателя.
4. Выполните все требуемые плановые процедуры и смазку.
5. Затяните все винты и крепления.
6. Полностью слейте топливо из бака и потяните рукоятку стартера несколько раз, чтобы удалить топливо из карбюратора
7. Снимите свечу зажигания и через отверстие для свечи зажигания залейте в цилиндр половину чайной ложки свежего и чистого машинного масла для двухтактных двигателей.
  - A. Закройте свечное отверстие чистой тканью.
  - B. Потяните рукоятку пружинного стартера 2 или 3 раза, чтобы распределить масло внутри двигателя.
  - C. Определите положение поршня через отверстие для свечи. Медленно потяните рукоятку пружинного стартера, чтобы поршень пришел в верхнюю точку, и оставьте его там.
8. Установите свечу зажигания (не присоединяя кабель зажигания).



#### **ПРИМЕЧАНИЯ.**

- Сохраните данное руководство пользователя.
- Если руководство по эксплуатации утеряно или сильно повреждено, приобретите новое руководство у ближайшего дилера ECHO.
- При передаче инструмента во временное пользование обязательно передавайте новому владельцу руководство по эксплуатации, содержащее описание инструмента и правила использования.
- При передаче изделия третьим лицам следует приложить руководство по эксплуатации.



## ТЕХНИЧЕСКИЕ ХАРАКТЕРИСТИКИ

		SRM-4605	
		Головка с нейлоновой нитью	Металлический нож
<b>Масса:</b> инструмент без режущего устройства и с пустым баком	кг	8,2	8,2
	кг	8,7	9,4
	кг	8,7	9,4
<b>Объем:</b> топливного бака	л	0.95	
<b>Режущее устройство:</b> головка с нейлоновой нитью диаметр нити длина нити резьба установленный диаметр ножей установленная толщина ножей число режущих зубьев диаметр отверстия в центре ножа скорость вращения ножа при максимальной скорости двигателя	мм	Z5 3,0	-
	м	нить 5x1	-
	мм	левосторонняя M1 0x 1,25	-
	мм	-	255
	мм	-	2,0
	мм	-	3
	мм	-	25,4
	об/мин	-	10 000
	об/мин	-	-
<b>Передаточное отношение:</b> передаточное отношение и смазка:		1.33 и высококачественная консистентная смазка	
<b>Направление вращения выводного вала, вид сверху:</b>		против часовой стрелки	
<b>Габариты</b>			
Длина	мм	1820	
Ширина	мм	720	
Высота	мм	455	
<b>Двигатель:</b> тип		Одноцилиндровый двухтактный двигатель с воздушным охлаждением	
рабочий объем двигателя	мл (см <sup>3</sup> )	45,7	
максимальная мощность на валу по ISO 8893	кВт	1,8	
частота вращения при максимальной мощности	об/мин	7500	
рекомендуемые максимальные обороты двигателя	об/мин	12 000	
скорость выводного вала	об/мин	-	
рекомендуемые обороты холостого хода	об/мин	2800	
скорости двигателя при включении сцепления	об/мин	3500	
карбюратор		Диафрагменный тип	
зажигание		Маховичное магнето - система C. D. I.	
свеча зажигания		CHAMPION RCJ-7Y	
стартер		Пружинный стартер	
сцепление		Автоматическое центробежное сцепление	
<b>Топливо:</b>		Бензин стандартного качества. Рекомендуется неэтилированный бензин с октановым числом не менее 89. Не используйте топливо, содержащее метиловый спирт или более 10 % этилового спирта.	
масло		Масло для двухтактного двигателя с воздушным охлаждением.	
пропорции		50: 1 (2 %) по стандарту ISO-L-EGD (ISO/CD 13738), масло JASO FC и ECHO Premium 50: 1 и 25: 1 (4 %) для масла JASO FB.	
расход топлива при максимальной мощности двигателя	л/ч	1,4	
удельный расход топлива при максимальной мощности двигателя	г/(кВт·ч)	583	
<b>Уровень звукового давления:</b> (ISO 27917) LpAav =	дБ(А)	98	97
<b>Уровень звуковой мощности:</b> (ISO 10884) LwAav =	дБ(А)	108	108
<b>Уровень вибрации:</b> (ISO 7916)			
на холостом ходу	м/с <sup>2</sup>	5,35	
на полном ходу	м/с <sup>2</sup>	7,6	

Все приведенные технические характеристики, описания и иллюстрации являются максимально точными на день публикации, но могут быть изменены без уведомления.

На иллюстрациях, с одной стороны, могут быть представлены дополнительные принадлежности и оборудование, а с другой стороны, могут быть опущены некоторые из компонентов стандартной комплектации.



**KIORITZ CORPORATION**

7-2 SUEHIROCHO 1-CHOME, OHME, TOKYO 198-8711, JAPAN  
PHONE: 81-428-32-6118. FAX: 81-428-32-6145.

**ECHO<sup>®</sup>**